

Varenummer: 58636201
Beskrivelse: Sædeventil 362.01, G 1/2" - G 1/8"
Gevind/Gevind

Mål

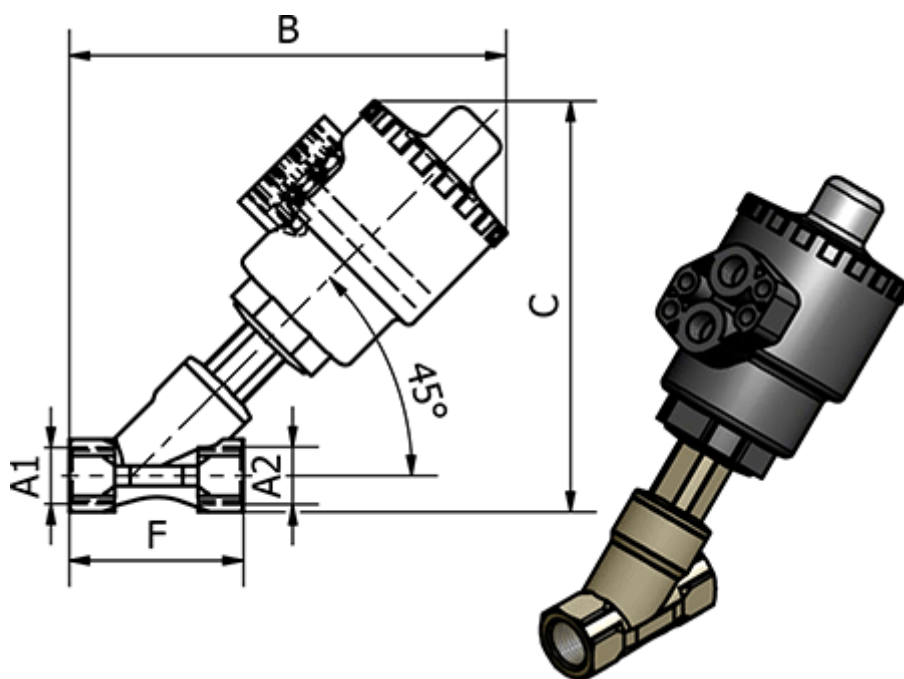

B	= 163
C	= 153
F	= 65
Max. Arbejdstryk	= 16 bar
Styreluft	= G 1/8"
Styreluft	= 4-10 bar
Tilslutning A1	= G 1/2"
Tilslutning A2	= G 1/2"